

- De la conformité à la norme NF S 61-937 (Parties 1 et 5 pour les capets) « systèmes de Sécurité Incendie-Dispositif actionnés de Sécurité».
- De la conformité à l'arrêté du 22 mars 2004 pour le classement de résistance au feu
- Des valeurs des caractéristiques annoncées dans cette notice

## NOTICE TECHNIQUE

### CLAPET COUPE-FEU

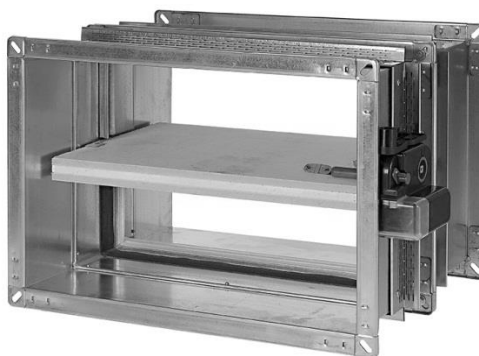

# AXIO-R ENCASTRÉ

**TYPE DE PRODUIT : AUTO COMMANDE OU TELECOMMANDE**

**FAMILLE DE PRODUIT : RECTANGULAIRE**

- De la conformité à la norme NF S 61-937 (Parties 1 et 5 pour les capets) « systèmes de Sécurité Incendie-Dispositif actionnés de Sécurité».
- De la conformité à l'arrêté du 22 mars 2004 pour le classement de résistance au feu
- Des valeurs des caractéristiques annoncées dans cette notice

## Tables des matières

1. DESIGNATION PRODUIT .....	3
2. DESCRIPTION DU CLAPET COUPE-FEU AXIO-R ENCASTRÉ .....	3
3. CARACTERISTIQUES DETAILLEES / CERTIFIE NF .....	4
4. INSTALLATION ET MISE EN ŒUVRE .....	9
5. COMMANDES ET OPTIONS .....	16
6. RACCORDEMENTS ELECTRIQUES .....	18
7. MAINTENANCE .....	20
8. KIT D'EVOLUTION AXIO-R ENCASTRÉ.....	20

- De la conformité à la norme NF S 61-937 (Parties 1 et 5 pour les capets) « systèmes de Sécurité Incendie-Dispositif actionnés de Sécurité».
- De la conformité à l'arrêté du 22 mars 2004 pour le classement de résistance au feu
- Des valeurs des caractéristiques annoncées dans cette notice

## 1. DESIGNATION PRODUIT

Voir marquage d'identification et de traçabilité, repris sur le tunnel du clapet

**E** : Etanchéité au feu  
**I** : Isolation thermique  
**S** : Etanchéité aux fumées  
**I<->o** : Feu intérieur/extérieur  
**Ve / Ho** : orientation verticale/horizontale

**S.L** = surface libre  
**E.ALIM** = entrée d'alimentation  
**E. TEL** = entrée de télécommande  
**DAS MOD** = Produit modulaire  
**Pa** = Pascal

**D.A.S** = Dispositif Actionné de sécurité  
**VCC** = Volt courant continu  
**E** = Emission  
**R** = Rupture

## 2. DESCRIPTION DU CLAPET COUPE-FEU AXIO-R ENCASTRÉ

Les clapets coupe-feu rectangulaires AXIO-R Encastré sont utilisés pour arrêter la propagation du feu et des fumées par les installations de VMC dans les logements collectifs, les Immeubles de Grande Hauteur (IGH) et les Etablissements Recevant du Public (ERP). Ils sont raccordés sur les conduits de ventilation rectangulaires au niveau des traversées de parois afin d'en rétablir le degré coupe-feu. Les clapets AXIO-R Encastré disposent d'un mécanisme magnétique, entièrement hors du mur, allant du simple fusible thermique (autocommandé) jusqu'au réarmement motorisé (télécommandé).

La gamme des clapets coupe-feu rectangulaires AXIO-R Encastré a une résistance au feu jusqu'à 3 h sous 500 Pa.

### 1) Tunnel en 2 parties en tôle d'acier galvanisé de 1mm d'épaisseur

### 2) Joint d'étanchéité en caoutchouc (tenue aux fumées froides)

### 5) Boîtier de commande

### 3) Lame mobile

### 4) Fusible thermique

### 6) Dissipateur de chaleur

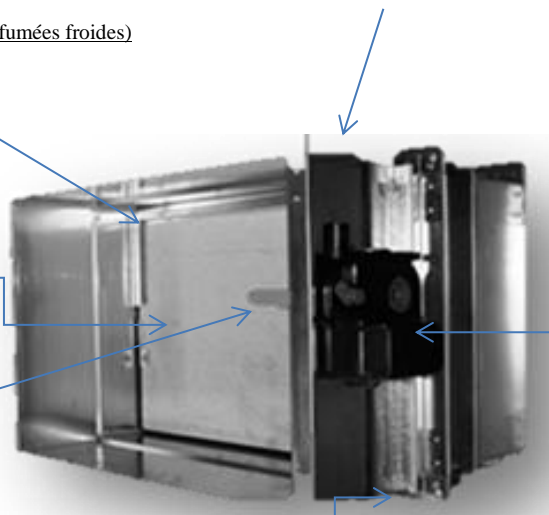

- Testé conformément à la norme NF EN 1366-2 à 500 Pa
- Classe d'étanchéité à l'air C selon NF EN 1751

- De la conformité à la norme NF S 61-937 (Parties 1 et 5 pour les capets) « systèmes de Sécurité Incendie-Dispositif actionnés de Sécurité».
- De la conformité à l'arrêté du 22 mars 2004 pour le classement de résistance au feu
- Des valeurs des caractéristiques annoncées dans cette notice

### 3. CARACTERISTIQUES DETAILLEES / CERTIFIE NF

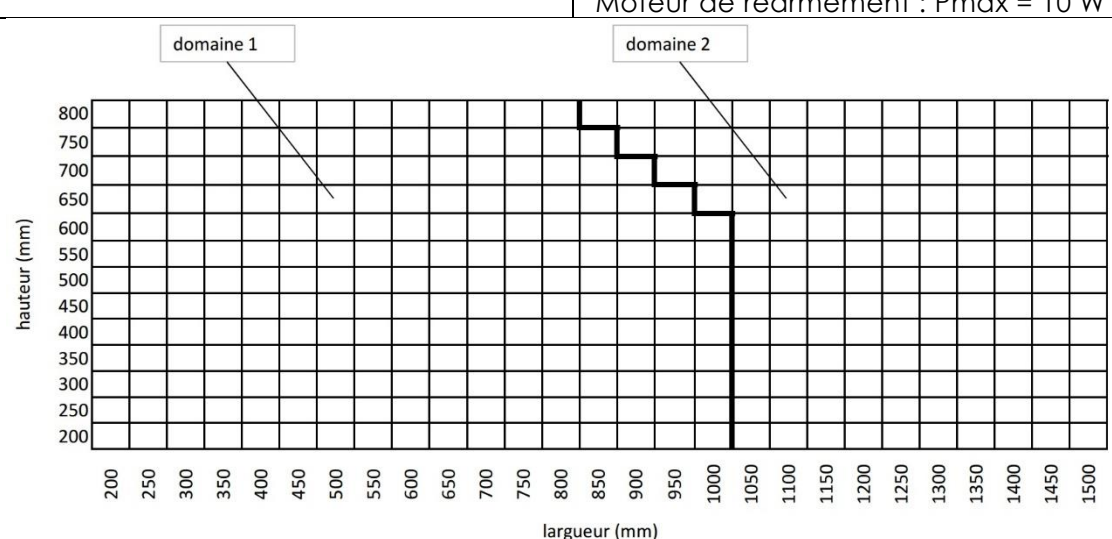
Type de produit	AXIO-R ENCASTRÉ AUTOCOMMANDÉ	AXIO-R ENCASTRÉ TELECOMMANDÉ
Famille	Section rectangulaire	
Obligations	Réarmement par action directe sur l'élément mobile après déclenchement à froid	Contact de position de sécurité (fin de course) Réarmement après déclenchement à froid (peut être local ou à distance)
Options de Sécurité	Contact de position d'attente et de sécurité (début et fin de course)	Contact de position d'attente (début de course)
Interdictions	Réarmement à distance interdit	-
Sens de Montage	Axe de la lame horizontal ou vertical et parallèle à L	
Sens de circulation de l'air	Indifférent	
Mode de Fonctionnement	À énergie intrinsèque	
Mode de Commande	Autocommandé par déclencheur thermique à $70^{\circ}\text{C} \pm 7^{\circ}\text{C}$ ou $95 \pm 10^{\circ}\text{C}$	Autocommandé par déclencheur thermique à $70^{\circ}\text{C} \pm 7^{\circ}\text{C}$ ou $95 \pm 10^{\circ}\text{C}$ et télécommandé électrique Déclenchement: rupture ou émission de courant Tension $U_c$ : 24/48 VCC Puissance $P_c$ : 3,4 W émission / 1,6 W rupture Moteur de réarmement : $P_{max} = 10\text{ W}$
Domaine de validité	 <p>Carreaux de plâtre 70 et 100 mm : Domaine 1:</p>	

- De la conformité à la norme NF S 61-937 (Parties 1 et 5 pour les capets) « systèmes de Sécurité Incendie-Dispositif actionnés de Sécurité».
- De la conformité à l'arrêté du 22 mars 2004 pour le classement de résistance au feu
- Des valeurs des caractéristiques annoncées dans cette notice

	Autres : Domaine 1 et 2	
Surface libre en dm <sup>2</sup>	(Largeur -45,5) x (Hauteur - 85,4)/10000	
Produit modulaire	Oui	
Liste des modules	Voir §8	
<b>Fonctions supplémentaires :</b>		
Contact de position	-	Contacts de position bipolaires FDCB
Motorisation	-	Moteur de réarmement
Endurance :		
Endurance	150 cycles minimum	300 cycles minimum

- De la conformité à la norme NF S 61-937 (Parties 1 et 5 pour les capets) « systèmes de Sécurité Incendie-Dispositif actionnés de Sécurité».
- De la conformité à l'arrêté du 22 mars 2004 pour le classement de résistance au feu
- Des valeurs des caractéristiques annoncées dans cette notice

**CLASSEMENT EN RESISTANCE AU FEU CONFORMEMENT A LA NORME NF EN 13501-3**

INSTALLATION	MATERIAUX	CLASSEMENT SOUS 500 Pa	ORIENTATION	DIMENSIONS	SENS DU FEU
MUR	Plaque de plâtre 98/48 standard Calfeutrage laine de roche 100 kg/m <sup>3</sup>	E I 90 ve i↔o S	Axe lame horizontal et vertical	≤ 1500x800	Indifférent
	Plaque de plâtre 98/48 standard Calfeutrage laine de roche 100 kg/m <sup>3</sup>	E I 90 ve i↔o S	Axe lame horizontal et vertical	<b>juxtaposée conduits séparés</b> ≤ 3070x800 ≤ 1500x1670 ≤ 1670x1500	Indifférent
	Plaque de plâtre 98/48 (performance EI120-rigidité accrue) Calfeutrage laine de roche 100 kg/m <sup>3</sup>	E I 120 ve i↔o S	Axe lame horizontal et vertical	≤ 1500x800	Indifférent
	Plaque de plâtre 98/48 (performance EI120-rigidité accrue) Calfeutrage laine de roche 100 kg/m <sup>3</sup>	E I 120 ve i↔o S	Axe lame horizontal et vertical	<b>juxtaposée conduits séparés</b> ≤ 3070x800 ≤ 1500x1670 ≤ 1670x1500	Indifférent
	Plaque de plâtre 98/48 EI120 Scellement mortier ou plâtre	E I 120 ve i↔o S	Axe lame horizontal et vertical	≤ 1500x800	Indifférent
	Plaque de plâtre 98/48 EI120 Scellement mortier ou plâtre	E I 120 ve i↔o S	Axe lame horizontal et vertical	<b>juxtaposée conduits séparés</b> ≤ 3070x800 ≤ 1500x1670 ≤ 1670x1500	Indifférent
	Béton cellulaire Ep. ≥140 mm, MV≥500 kg/m <sup>3</sup> Scellement mortier	E I 180 ve i↔o S	Axe lame horizontal et vertical	≤ 1500x800	Indifférent
	Béton cellulaire Ep. ≥140 mm, MV≥500 kg/m <sup>3</sup> Scellement mortier	E I 180 ve i↔o S	Axe lame horizontal et vertical	<b>batterie</b> ≤ 3070x800 ≤ 1500x1670 ≤ 1670x1500	Indifférent

- De la conformité à la norme NF S 61-937 (Parties 1 et 5 pour les capets) « systèmes de Sécurité Incendie-Dispositif actionnés de Sécurité».
- De la conformité à l'arrêté du 22 mars 2004 pour le classement de résistance au feu
- Des valeurs des caractéristiques annoncées dans cette notice

INSTALLATION	MATERIAUX	CLASSEMENT SOUS 500 Pa	ORIENTATION	DIMENSIONS	SENS DU FEU
	Béton cellulaire Ep. ≥100 mm, MV≥500 kg/m³ Scellement mortier ou plâtre	E I 120 ve i↔o S	Axe lame horizontal et vertical	≤ 1500x800	Indifférent
	Béton cellulaire Ep. ≥100 mm, MV≥500 kg/m³ Scellement mortier ou plâtre	E I 120 ve i↔o S	Axe lame horizontal et vertical	<b>batterie</b> ≤ 3070x800 ≤ 1500x1670 ≤ 1670x1500	Indifférent
	Béton cellulaire Ep. ≥100 mm, MV≥500 kg/m³ Calfeutrage laine de roche 100 kg/m³	E I 120 ve i↔o S	Axe lame horizontal et vertical	≤ 1500x800	Indifférent
	Béton cellulaire Ep. ≥100 mm, MV≥500 kg/m³ Calfeutrage laine de roche 100 kg/m³	E I 120 ve i↔o S	Axe lame horizontal et vertical	<b>batterie</b> ≤ 3070x800 ≤ 1500x1670 ≤ 1670x1500	Indifférent
	Carreaux plâtre Ep. ≥70 mm, MV ≥995 kg/m³ Scellement plâtre	E I 90 ve i↔o S	Axe lame horizontal et vertical	B ≤ 1000 B+H ≤ 1600	Indifférent
	Carreaux plâtre Ep. ≥100 mm, MV ≥995 kg/m³ Scellement plâtre	E I 120 ve i↔o S	Axe lame horizontal et vertical	B ≤ 1000 B+H ≤ 1600	Indifférent
	Carreaux plâtre Ep. ≥100 mm, MV ≥995 kg/m³ Scellement plâtre	E I 120 ve i↔o S	Axe lame horizontal et vertical	<b>juxtaposée conduits séparés</b> ≤ 2070x600 ≤ 1000x1270 ≤ 1270x1000	Indifférent
DALLE	Béton armée Ep. ≥140 mm, MV≥2200 kg/m³ Scellement mortier	E I 180 ho i↔o S	Indifférent Axe horizontal	≤ 1500x800	Indifférent
	Béton armée Ep. ≥140 mm, MV≥2200 kg/m³ Scellement mortier <sup>3</sup>	E I 180 ho i↔o S	Indifférent Axe horizontal	<b>juxtaposée conduits séparés</b> ≤ 3070x800 ≤ 1500x1670	Indifférent

- De la conformité à la norme NF S 61-937 (Parties 1 et 5 pour les capets) « systèmes de Sécurité Incendie-Dispositif actionnés de Sécurité».
- De la conformité à l'arrêté du 22 mars 2004 pour le classement de résistance au feu
- Des valeurs des caractéristiques annoncées dans cette notice

INSTALLATION	MATERIAUX	CLASSEMENT SOUS 500 Pa	ORIENTATION	DIMENSIONS	SENS DU FEU
	Béton cellulaire Ep. ≥150 mm, MV≥650 kg/m³ Scellement mortier	E I 120 ho i↔o S	Indifférent Axe horizontal	≤ 1500x800	Indifférent
	Béton cellulaire Ep. ≥150 mm, MV≥650 kg/m³ Scellement mortier	E I 120 ho i↔o S	Indifférent Axe horizontal	<b>juxtaposée conduits séparés</b> ≤ 3070x800 ≤ 1500x1670	Indifférent
DALLE	Béton cellulaire Ep. ≥100 mm, MV≥650 kg/m³ Scellement mortier	E I 90 ho i↔o S	Indifférent Axe horizontal	≤ 1500x800	Indifférent
	Béton cellulaire Ep. ≥100 mm, MV≥650 kg/m³ Scellement mortier	E I 90 ho i↔o S	Indifférent Axe horizontal	<b>juxtaposée conduits séparés</b> ≤ 3070x800 ≤ 1500x1670	Indifférent



- De la conformité à la norme NF S 61-937 (Parties 1 et 5 pour les capets) « systèmes de Sécurité Incendie- Dispositif actionnés de Sécurité».
- De la conformité à l'arrêté du 22 mars 2004 pour le classement de résistance au feu
- Des valeurs des caractéristiques annoncées dans cette notice

## 4. INSTALLATION ET MISE EN ŒUVRE

### Montage sur cloison en plaques de plâtre MS 98/48 E I 90 S

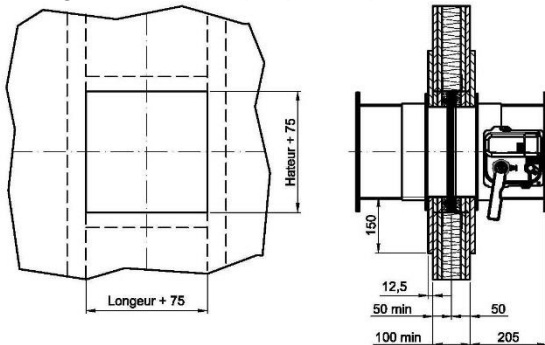

**Dimensions nominales de réservation :** L+75 mm / H+75 mm

**Description de la paroi :**

- 2x2 plaques de BA 13 standards
- 1 chevêtre métallique conçu avec des rails standard
- 1 couche de laine de roche (50mm – 50 kg/m<sup>3</sup>)

**Installation :**

- Installer le clapet dans la réservation de la cloison
- Assembler d'un chevêtre métallique autour du clapet
- Isoler la cloison et placer 2 plaques de plâtre d'épaisseur 12,5mm de chaque côté de la paroi en laissant une ouverture de L+75 mm et H+75mm
- Remplir l'ouverture de laine de roche 100 kg/m<sup>3</sup>
- Appliquer autour du clapet un cadre en plaque de plâtre d'une largeur de 150 mm de chaque côté de la paroi

**Attention !** En raison d'un éventuel dépassement de la lame, veillez au bon alignement du clapet et de la gaine. Prévoir un espace libre de 250 mm pour l'accès au mécanisme.

### Montage sur cloison en plaques de plâtre MS 98/48 (performance EI120-rigidité accrue)

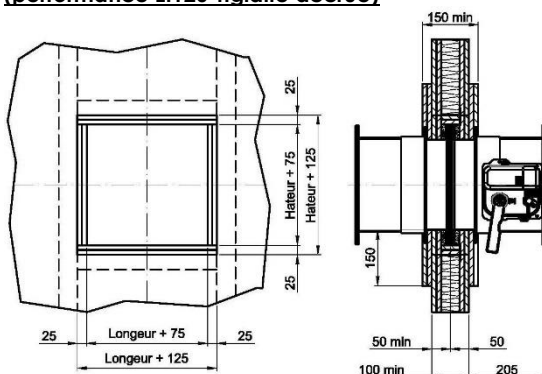

**Dimensions nominales de réservation :** L+125 mm / H+125 mm

**Description de la paroi :**

- 2x2 plaques de BA 13 spéciales feu
- 1 chevêtre métallique conçu avec des rails standard
- 1 couche de laine de roche (50mm – 50 kg/m<sup>3</sup>)

**Installation :**

- Installer le clapet dans la réservation de la cloison
- Assembler d'un chevêtre métallique autour du clapet
- Isoler la cloison et placer 2 plaques de plâtre d'épaisseur 12,5mm de chaque côté de la paroi en laissant une ouverture de L+75 mm et H+75mm
- Remplir l'ouverture de laine de roche 100 kg/m<sup>3</sup>
- Appliquer autour du clapet un cadre en plaque de plâtre d'une largeur de 150 mm de chaque côté de la paroi

**Attention !** En raison d'un éventuel dépassement de la lame, veillez au bon alignement du clapet et de la gaine. Prévoir un espace libre de 250 mm pour l'accès au mécanisme.

- De la conformité à la norme NF S 61-937 (Parties 1 et 5 pour les capets) « systèmes de Sécurité Incendie- Dispositif actionnés de Sécurité».
- De la conformité à l'arrêt du 22 mars 2004 pour le classement de résistance au feu
- Des valeurs des caractéristiques annoncées dans cette notice

### Montage sur cloison en plaques de plâtre MS 98/48 E I 120 S

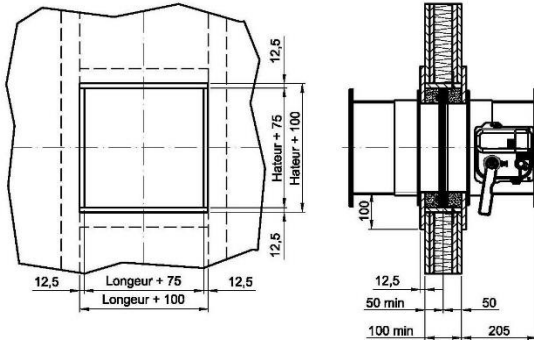

**Dimensions nominales de réservation :** L+100 mm / H+100 mm

#### Description de la paroi :

- 2x2 plaques de BA 13 spéciales feu
- 1 chevêtre métallique conçu avec des rails standard
- 1 couche de laine de roche (50mm – 50 kg/m<sup>3</sup>)

#### Installation :

- Installer le clapet dans la réservation de la cloison
- Assembler d'un chevêtre métallique autour du clapet
- Isoler la cloison et placer 2 plaques de plâtre d'épaisseur 12,5mm de chaque côté de la paroi en laissant une ouverture de L+75 mm et H+75mm
- Remplir l'ouverture de mortier ou de plâtre. La masse volumique du mortier ou du plâtre doit être supérieure à celle de la laine de roche initiale.
- Appliquer autour du clapet un cadre en plaque de plâtre d'une largeur de 100 mm de chaque côté de la paroi

**Attention !** En raison d'un éventuel dépassement de la lame, veillez au bon alignement du clapet et de la gaine. Prévoir un espace libre de 250 mm pour l'accès au mécanisme.

### Montage sur paroi béton 140 mm E I 180 S

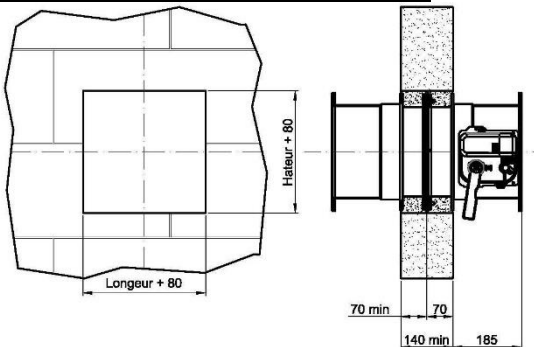

**Dimensions nominales de réservation :** L+80 mm / H+80 mm

#### Installation :

- Installer le clapet dans la réservation de la paroi
- Sceller au mortier ordinaire

**Attention !** En raison d'un éventuel dépassement de la lame, veillez au bon alignement du clapet et de la gaine. Prévoir un espace libre de 250 mm pour l'accès au mécanisme.

- De la conformité à la norme NF S 61-937 (Parties 1 et 5 pour les capets) « systèmes de Sécurité Incendie- Dispositif actionnés de Sécurité».
- De la conformité à l'arrêté du 22 mars 2004 pour le classement de résistance au feu
- Des valeurs des caractéristiques annoncées dans cette notice

949 Avenue Saint Just  
77000 VAUX LE PENIL

[www.panol.fr](http://www.panol.fr)

#### Montage sur paroi béton 100 mm E I 120 S

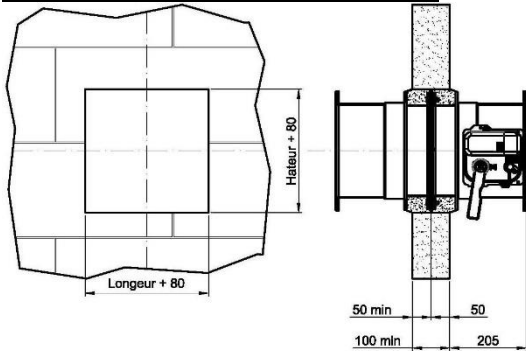

**Dimensions nominales de réservation :** L+80 mm / H+80 mm

#### Installation :

- Installer le clapet dans la réservation de la paroi
- Sceller au mortier ordinaire ou plâtre

**Attention !** En raison d'un éventuel dépassement de la lame, veillez au bon alignement du clapet et de la gaine. Prévoir un espace libre de 250 mm pour l'accès au mécanisme.

#### Montage sur paroi béton 100 mm E I 120 S

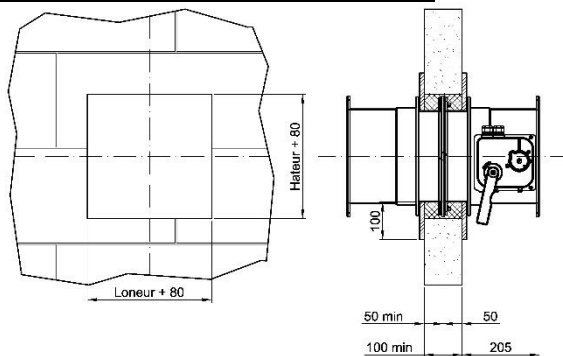

**Dimensions nominales de réservation :** L+80 mm / H+80 mm

#### Installation :

- Installer le clapet dans la réservation de la paroi
- Remplir l'ouverture de laine de roche 100 kg/m<sup>3</sup>
- Appliquer autour du clapet deux cadres en plaque de plâtre avec une largeur de 100, sur les deux côtés de la paroi

**Attention !** En raison d'un éventuel dépassement de la lame, veillez au bon alignement du clapet et de la gaine. Prévoir un espace libre de 250 mm pour l'accès au mécanisme.

#### Montage sur paroi en carreaux de plâtre 70 mm E I 90 S

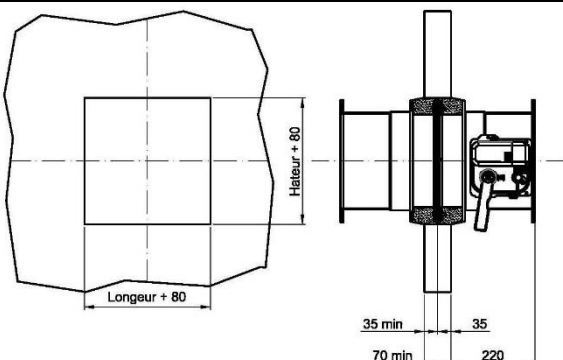

**Dimensions nominales de réservation :** L+50 mm / H+50 mm

#### Installation :

- Installer le clapet dans la réservation de la paroi
- Sceller au plâtre

**Attention !** En raison d'un éventuel dépassement de la lame, veillez au bon alignement du clapet et de la gaine. Prévoir un espace libre de 250 mm pour l'accès au mécanisme.

- De la conformité à la norme NF S 61-937 (Parties 1 et 5 pour les capets) « systèmes de Sécurité Incendie-Dispositif actionnés de Sécurité».
- De la conformité à l'arrêté du 22 mars 2004 pour le classement de résistance au feu
- Des valeurs des caractéristiques annoncées dans cette notice

**Montage sur paroi en carreaux de plâtre 100 mm E I 120 S**

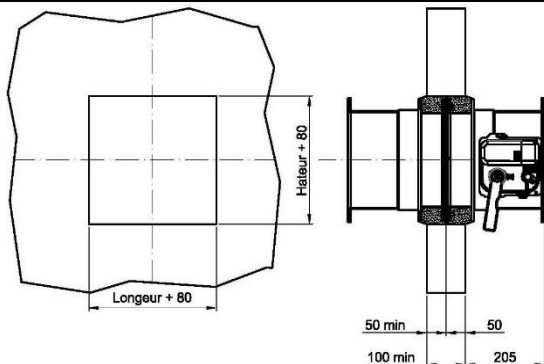

**Dimensions nominales de réservation :** L+50 mm / H+50 mm

**Installation :**

- Installer le clapet dans la réservation de la paroi
- Sceller au plâtre

**Attention !** En raison d'un éventuel dépassement de la lame, veillez au bon alignement du clapet et de la gaine. Prévoir un espace libre de 250 mm pour l'accès au mécanisme.

**Montage en dalle béton armé 140 mm EI 180 S**

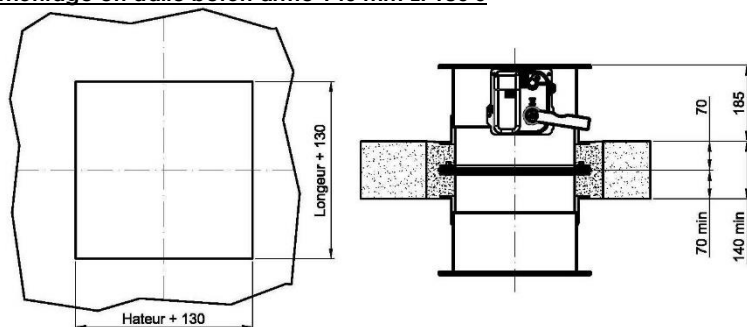

**Dimensions nominales de réservation:** L+130 mm / H+130 mm

**Installation :**

- Installer le clapet dans la réservation de la dalle
- Sceller au mortier ordinaire

**Attention !** En raison d'un éventuel dépassement de la lame, veillez au bon alignement du clapet et de la gaine. Prévoir un espace libre de 250 mm pour l'accès au mécanisme.

**Montage en dalle béton cellulaire 150 mm EI 120 S**

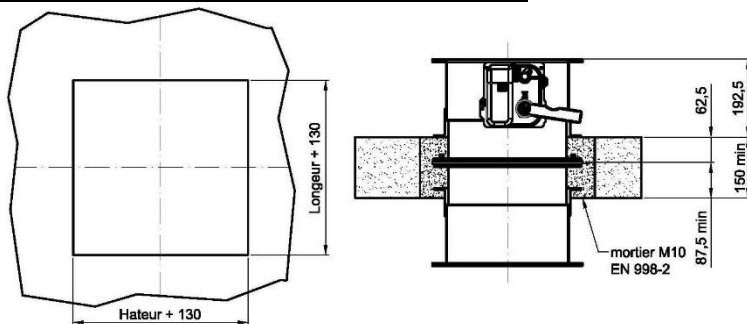

**Dimensions nominales de réservation:** L+130 mm / H+130 mm

**Installation :**

- Installer le clapet dans la réservation de la dalle
- Sceller au mortier ordinaire

**Attention !** En raison d'un éventuel dépassement de la lame, veillez au bon alignement du clapet et de la gaine. Prévoir un espace libre de 250 mm pour l'accès au mécanisme.

- De la conformité à la norme NF S 61-937 (Parties 1 et 5 pour les capets) « systèmes de Sécurité Incendie-Dispositif actionnés de Sécurité».
- De la conformité à l'arrêté du 22 mars 2004 pour le classement de résistance au feu
- Des valeurs des caractéristiques annoncées dans cette notice

**Montage en dalle béton cellulaire 100 mm EI 90 S**

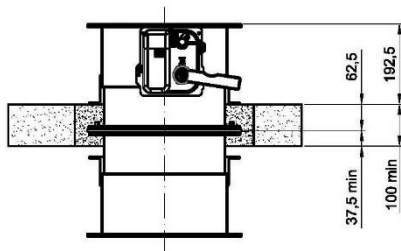
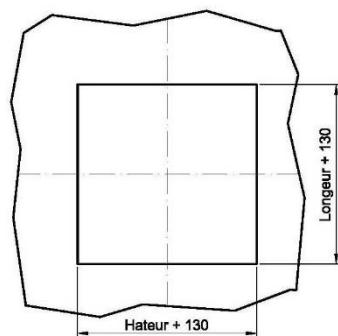

**Dimensions nominales de réservation:** L+130 mm / H+130 mm

**Installation :**

- Installer le clapet dans la réservation de la dalle
- Sceller au mortier ordinaire

**Attention !** En raison d'un éventuel dépassement de la lame, veillez au bon alignement du clapet et de la gaine. Prévoir un espace libre de 250 mm pour l'accès au mécanisme.

- De la conformité à la norme NF S 61-937 (Parties 1 et 5 pour les capets) « systèmes de Sécurité Incendie- Dispositif actionnés de Sécurité».
- De la conformité à l'arrêté du 22 mars 2004 pour le classement de résistance au feu
- Des valeurs des caractéristiques annoncées dans cette notice

ASSEMBLAGE EN BATTERIE

Couplé à l'horizontale :

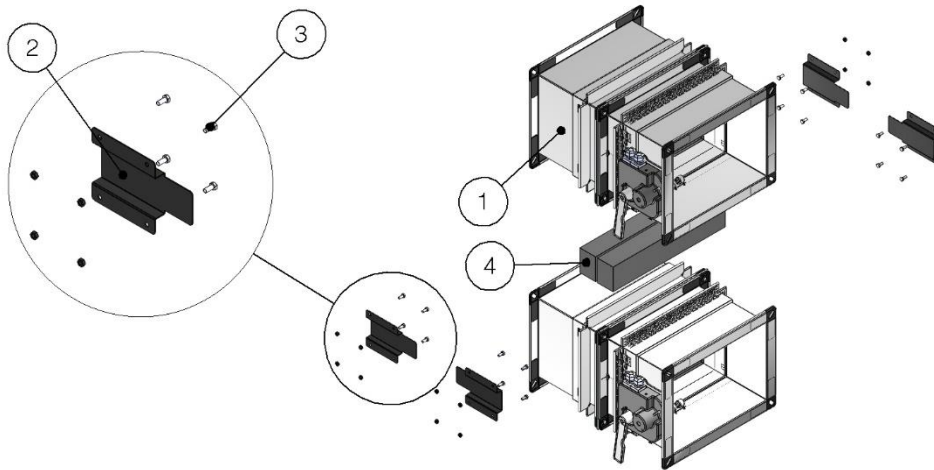

Couplé à la verticale :

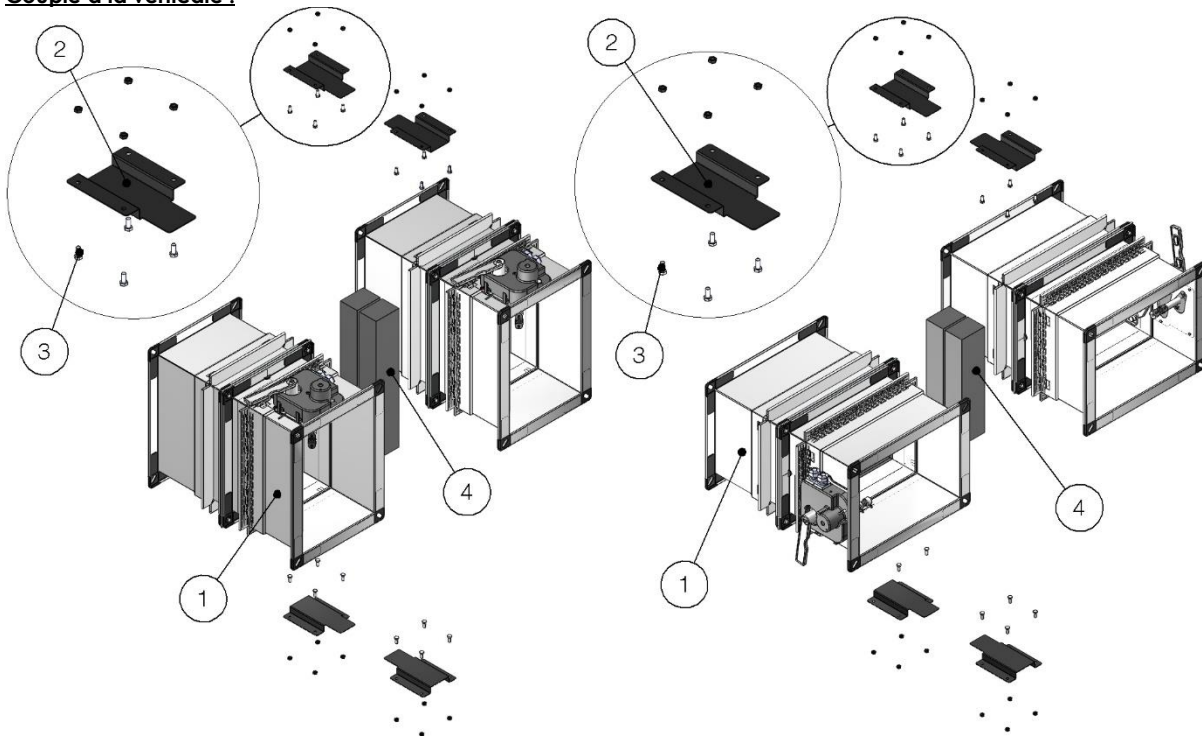

1. clapet coupe-feu
2. plaque
3. vis
4. laine de roche



- De la conformité à la norme NF S 61-937 (Parties 1 et 5 pour les capets) « systèmes de Sécurité Incendie-Dispositif actionnés de Sécurité».
- De la conformité à l'arrêté du 22 mars 2004 pour le classement de résistance au feu
- Des valeurs des caractéristiques annoncées dans cette notice

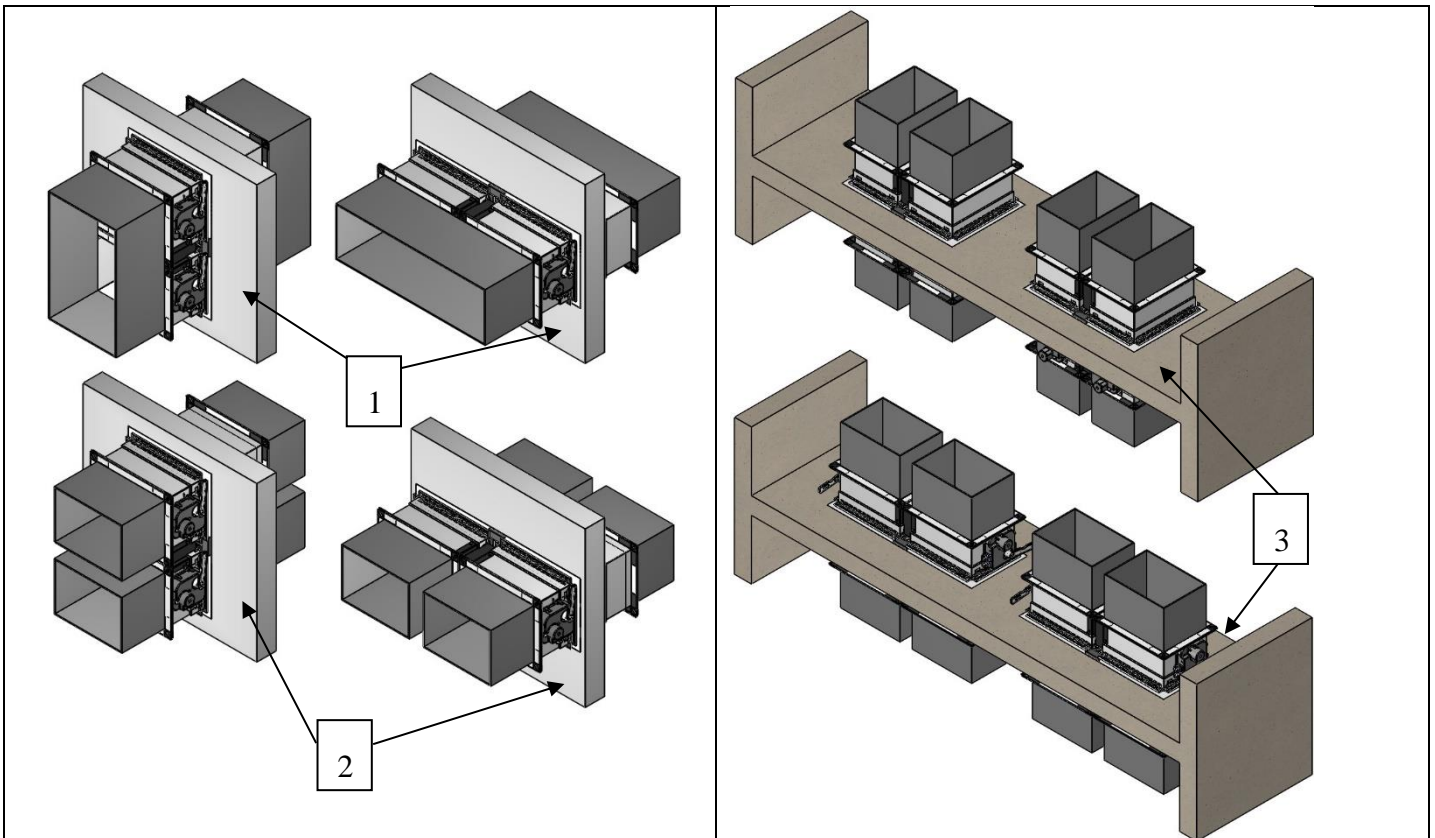

1 – Mur béton cellulaire ou armé d'épaisseur  $\geq 100$  mm: un seul conduit d'air pour deux clapets est possible.



2 - Parois verticales différentes de la position 1: La distance minimale entre deux clapets est de 0 mm à condition que ceux-ci soient raccordés sur deux conduits différents.

3 – Dalle: La distance minimale entre deux clapets est de 0 mm à condition que ceux-ci soient raccordés sur deux conduits différents.

Dimensions nominales de clapets coupe-feu couplés :

- Couplé à l'horizontale:  $(B1 + B2 + 70) \times H$  – Dimension nominale  $\leq 3070 \times 800$
- Couplé à la verticale:  $B \times (H1 + H2 + 70)$  – Dimension nominale  $\leq 1500 \times 1670$

Dimensions nominales de réservation sur paroi béton 100 mm EI 120 S :  $(L+80) \times (2 \times H + 150)$

 <p>949 Avenue Saint Just 77000 VAUX LE PENIL <a href="http://www.panol.fr">www.panol.fr</a></p>		 <p>NF 537 CLAPETS RÉSISTANT AU FEU www.marque-nf.com</p> <p>NF Clapets Coupe Feu et Volets de Désenfumage Titulaire N° 25</p> <p>Organisme Certificateur AFNOR Certification 11, rue Francis de Pressensé 93751 LA PLAINE ST DENIS CEDEX Téléphone : +33 (0)1.41.62.80.00 Télécopie : +33 (0)1.49.17.90.00 Sites Internet : <a href="http://www.afnor.org">http://www.afnor.org</a> Email : <a href="mailto:certification@afnor.org">certification@afnor.org</a></p>	<p>Cette marque atteste:</p> <ul style="list-style-type: none"> <li>- De la conformité à la norme NF S 61-937 (Parties 1 et 5 pour les capets) « systèmes de Sécurité Incendie-Dispositif actionnés de Sécurité».</li> <li>- De la conformité à l'arrêt du 22 mars 2004 pour le classement de résistance au feu</li> <li>- Des valeurs des caractéristiques annoncées dans cette notice</li> </ul>
---	---	---	--

## 5. COMMANDES ET OPTIONS

- **Mécanisme AUTO**

Le clapet coupe-feu AXIO-R Encastré avec mécanisme AUTO autocommandée est fourni sans aucun accessoire.

- **Déclenchement :**
  - **Déclenchement manuel : Pousser sur le bouton de déclenchement**
  - **Déclenchement autocommandé : Par fusible à 70°C**
- **Réarmement :**
  - **Réarmement manuel : Tourner la poignée dans le sens indiqué par la flèche**
- **Options :**
  - **FDCU : Contacts de position fin et début de course unipolaires montés d'usine ou en kit (carte S1-45)**

- **Mécanisme EVO pour exécution autocommandée**

Le clapet coupe-feu AXIO-R ENCASTRÉ en version magnétique autocommandée est fourni sans aucun accessoire.



- **Déclenchement :**
  - **Déclenchement manuel : Pousser sur le bouton de déclenchement**
  - **Déclenchement autocommandé : Par fusible à 70°C**
- **Réarmement :**
  - **Réarmement manuel : Tourner la poignée dans le sens indiqué par la flèche**
- **Options :**
  - **FDCU : Contacts de position fin et début de course unipolaires montés d'usine ou en kit (carte S1-45)**
  - **FDCB : Contacts de position fin et début de course bipolaires montés d'usine ou en kit (carte S2-45)**

- **Mécanisme EVO pour exécution télécommandée**

En version télécommandée, une bobine à émissions ou rupture de courant (voir codes dans chapitre pièces détachées) est insérée dans le boîtier. Elle pilotée par la carte électronique principale S0-45 susceptible de recevoir 24 ou 48 VCC indistinctement. Des contacts de position fin et début de course unipolaires (FDCU) sont fournis d'office.

- **Déclenchement :**
  - **Déclenchement manuel : Pousser sur le bouton de déclenchement**
  - **Déclenchement autocommandé : Par fusible à 70°C**
  - **Déclenchement Télécommandé : Par émission ou rupture de courant**



 <p>949 Avenue Saint Just 77000 VAUX LE PENIL <a href="http://www.panol.fr">www.panol.fr</a></p>		 <p>NF 537 CLAPETS RESISTANT AU FEU <a href="http://www.marque-nf.com">www.marque-nf.com</a></p> <p>NF Clapets Coupe Feu et Volets de Désenfumage Titulaire N° 25</p> <p>Organisme Certificateur AFNOR Certification 11, rue Francis de Pressensé 93751 LA PLAINE ST DENIS CEDEX Téléphone : +33 (0)1.41.62.80.00 Télécopie : +33 (0)1.49.17.90.00 Sites Internet : <a href="http://www.afnor.org">http://www.afnor.org</a> Email : <a href="mailto:certification@afnor.org">certification@afnor.org</a></p>	<p>Cette marque atteste:</p> <ul style="list-style-type: none"> <li>- De la conformité à la norme NF S 61-937 (Parties 1 et 5 pour les capets) « systèmes de Sécurité Incendie-Dispositif actionnés de Sécurité».</li> <li>- De la conformité à l'arrêté du 22 mars 2004 pour le classement de résistance au feu</li> <li>- Des valeurs des caractéristiques annoncées dans cette notice</li> </ul>
--	---	--	---

- **Réarmement :**
  - o **Réarmement manuel : Tourner la poignée dans le sens indiqué par la flèche**
- **Options :**
  - o **FDCB : Contacts de position fin et début de course bipolaires montés d'usine ou en kit (carte S2-45)**
  - o **MOT : Moteur de réarmement 24/48 Vcc**

- **Mécanisme EVO pour exécution télécommandée motorisée**

En version télécommandée motorisée, une bobine à émissions ou rupture de courant (voir codes dans chapitre pièces détachées) est insérée dans le boîtier. Elle pilotée par la carte électronique principale S0-45 susceptible de recevoir 24 ou 48 VCC indistinctement. Des contacts de position fin et début de course unipolaires (FDCU) sont fournis d'office. De plus, un moteur de réarmement est monté dans le boîtier, également piloté par la carte électronique principale S0-45.

- **Déclenchement :**
  - o **Déclenchement manuel : Pousser sur le bouton de déclenchement**
  - o **Déclenchement autocommandé : Par fusible à 70°C**
  - o **Déclenchement Télécommandé : Par émission ou rupture de courant**
- **Réarmement :**
  - o **Réarmement manuel : Tourner la poignée dans le sens indiqué par la flèche**
  - o **Réarmement Motorisé :**
    1. **Couper l'alimentation électrique au moins pendant 10 sec.**
    2. **Alimenter le moteur au moins pendant 30 sec (respecter polarité)**
    3. **Le moteur s'arrête automatiquement lorsque le couple est atteint**
    4. **Couper l'alimentation électrique du moteur après réarmement**
    5. **Couper l'alimentation électrique du moteur minimum 150 sec. entre 2 cycles de réarmement**
- **Options de Sécurité :**
  - o **FDCB : Contacts de position fin et début de course bipolaires montés d'usine ou en kit (carte S2-45)**

- De la conformité à la norme NF S 61-937 (Parties 1 et 5 pour les capets) « systèmes de Sécurité Incendie-Dispositif actionnés de Sécurité».
- De la conformité à l'arrêté du 22 mars 2004 pour le classement de résistance au feu
- Des valeurs des caractéristiques annoncées dans cette notice

## 6. RACCORDEMENTS ELECTRIQUES

- **Mécanisme AUTO**

### Raccordement de l'option FDCU

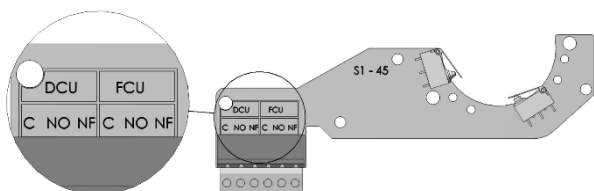

Raccorder les contacts NF (Normalement Fermé) – NO (Normalement Ouvert) – C (Commun) pour le DCU (Début de Course Unipolaire) et le FCU (Fin de Course Unipolaire).

- **Mécanisme EVO**

### Positionnement des bornier

Carte électronique principale



Alimentation électrique de la ventouse et moteur

Contacts de début et fin de course unipolaires

Contacts de début et fin de course bipolaire

### Raccordement de l'option FDCU

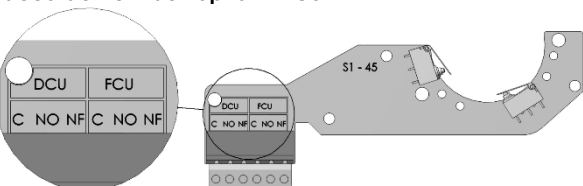

Raccorder les contacts NF (Normalement Fermé) – NO (Normalement Ouvert) – C (Commun) pour le DCU (Début de Course Unipolaire) et le FCU (Fin de Course Unipolaire).

- De la conformité à la norme NF S 61-937 (Parties 1 et 5 pour les capets) « systèmes de Sécurité Incendie- Dispositif actionnés de Sécurité».
- De la conformité à l'arrêté du 22 mars 2004 pour le classement de résistance au feu
- Des valeurs des caractéristiques annoncées dans cette notice

### Raccordement de l'option FDCB

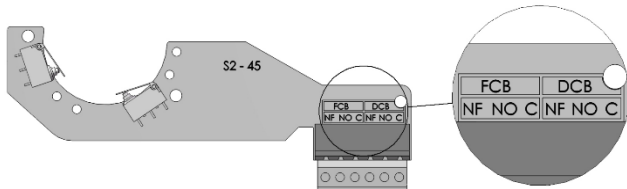

Raccorder les contacts NF (Normalement Fermé) – NO (Normalement Ouvert) – C (Commun) pour le DCB (Début de Course Bipolaire) et le FCB (Fin de Course Bipolaire).

### Raccordement des options Bobines et Moteurs

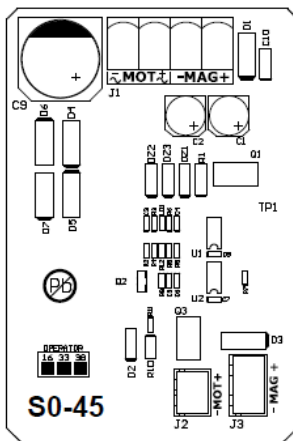

Raccorder les bornes MAG pour l'alimentation de la bobine et les bornes MOT pour l'alimentation du moteur

#### • **Avertissement :**

La tension fournie par l'alimentation ( $U_c$ ) doit respecter les normes NF EN 15650:2010 section C.3.1 et NF S 61-937-5:2012 section 10 relative à la tension nominale ( $U_n$ ):

- la tension fournie doit être comprise entre -10% et +15% de la tension nominale (EN15650: 2010 section C.3.1) pour le moteur
- $0,85 U_n < U_c < 1,2 U_n$  (NF S 61-937-5:2012 section 10.2) pour la bobine à émission de courant
- $0 U_n < U_c < 0,1 U_n$ . (NF S 61-937-5:2012 section 10.3) pour la bobine à rupture de courant.

L'alimentation électrique doit être stabilisée. Les courants de Foucault et surtensions, bien que courtes, ne sont pas autorisés.

- De la conformité à la norme NF S 61-937 (Parties 1 et 5 pour les capets) « systèmes de Sécurité Incendie-Dispositif actionnés de Sécurité».
- De la conformité à l'arrêt du 22 mars 2004 pour le classement de résistance au feu
- Des valeurs des caractéristiques annoncées dans cette notice

## 7. MAINTENANCE

Sans maintenance particulière

Prévoir un contrôle annuel

Nettoyage de la poussière de la ventouse et sa plaque lors du contrôle

Respecter les prescriptions indiquées dans la NF S 61-933

Vérifier le bon serrage des bornes électriques

## 8. KIT D'ÉVOLUTION AXIO-R ENCASTRÉ

DESIGNATION	CODE
MODULE CARTE MERE (Principale) S0-45	7002805
MODULE CARTE DE CONTROLE S1-45	702813
MODULE CARTE DE CONTROLE S2-45	7002814
MODULE PORTE FUSIBLE	7002800
MODULE VENTOUSE	7002507 (ventouse émission) ou 7002509 (rupture)
MODULE GROUPE MOTEUR	7002511 (moteur + ventouse émission) ou 702513 (moteur + ventouse rupture)
MODULE CARTER DE PROTECTION	7002815 (mécanisme AUTO) ou 7002816(mécanisme EVO)
MODULE LEVIER DE COMMANDE	7002821
MODULE PLAQUE DE SUPPORT	7002802 (petit ressort) ou 7002804 (grand ressort)